

СИСТЕМА ЯЩИКОВ FIRMAX

*Почувствуй свободу и легкость
новейших технологий!*

alpha
α

soft close

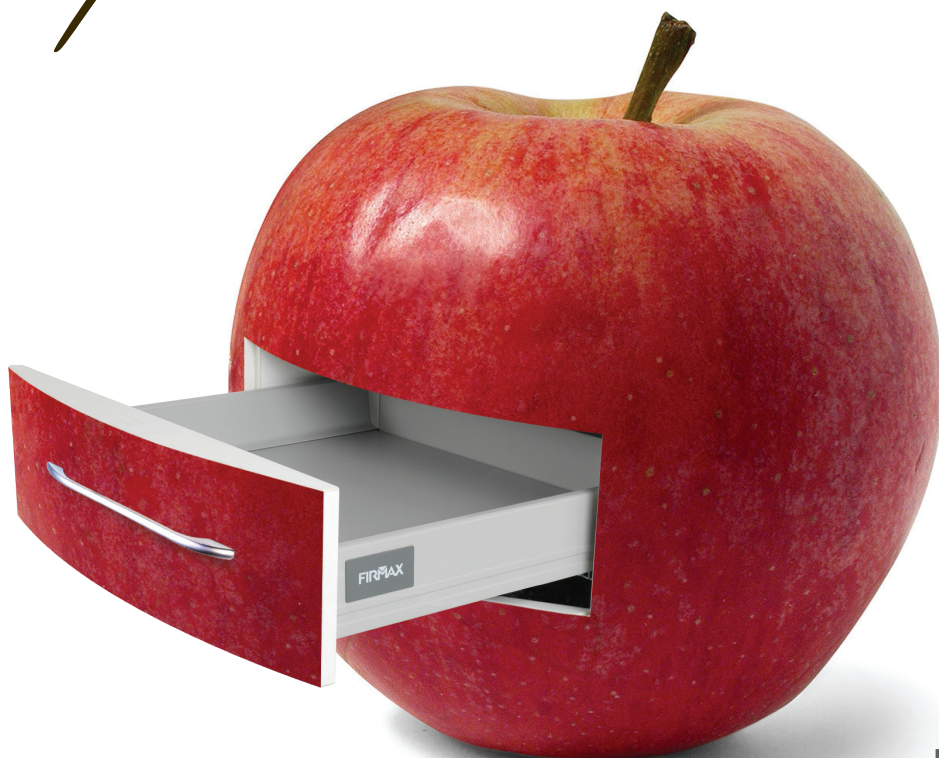

- Полное выдвижение
- Простая сборка и быстрый монтаж
- Великолепная плавность хода
- Встроенный доводчик
- Шестеренчатый механизм синхронизации
- Большой ассортимент дополнительных аксессуаров
- Динамическая нагрузка 40 кг

Варианты исполнения ящика Alpha

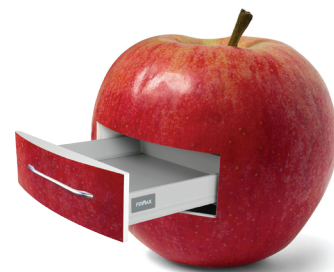

стандартный ящик



стандартный ящик
с двумя рейлингами



стандартный ящик
с одним рейлингом



стандартный ящик
с одним рейлингом и
металлической надставкой

Комплект стандартного ящика Alpha

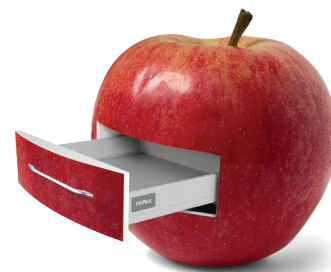

артикул для заказа	глубина, мм
FRM0450	450
FRM0451	500

В комплект входит:



Х 1 Комплект направляющих скрытого монтажа с доводчиком

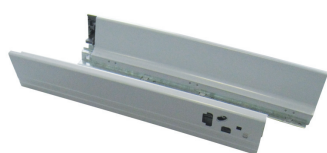

Х 1 Комплект металлических боковых стенок

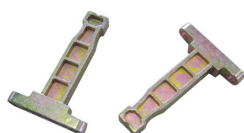

Х 1 Комплект держателей фасада ящика Alpha под саморез



Х 1 Комплект соединителей для задней стенки из ДСП



Х 1 Комплект заглушек с логотипом Firmax



Х 16 Винты-саморезы 4 x 16 мм



Х 4 Винты-саморезы 4 x 19 мм



Х 1 Инструкция по установке

Стандартный ящик Alpha с одним рейлингом

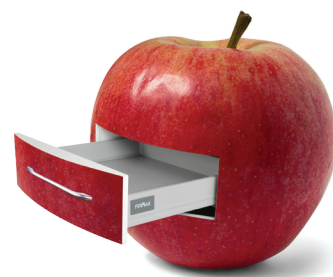

Для такой комбинации необходимо:



X 1 Комплект стандартного ящика Alpha

артикул для заказа	глубина, мм
FRM0450	450
FRM0451	500

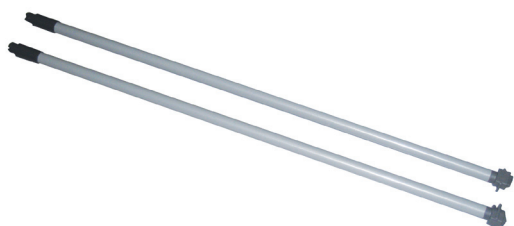

X 1 Комплект рейлингов, соответствующей длины

артикул для заказа	для глубины ящика, мм
FRM0461	450
FRM0462	500

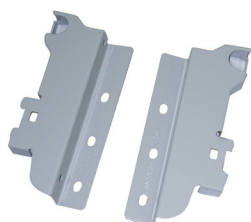

X 1 Комплект задних креплений

артикул для заказа
FRM0455

Стандартный ящик Alpha с одним рейлингом и металлической надставкой

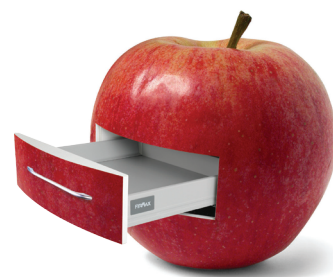

Для такой комбинации необходимо:



X 1 Комплект стандартного ящика Alpha

артикул для заказа	глубина, мм
FRM0450	450
FRM0451	500

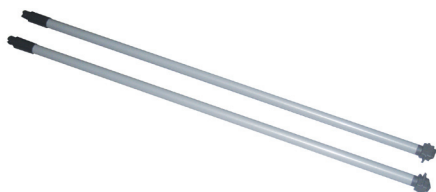

X 1 Комплект рейлингов, соответствующей длины

артикул для заказа	для глубины ящика, мм
FRM0461	450
FRM0462	500



X 1 Комплект задних креплений

артикул для заказа
FRM0456

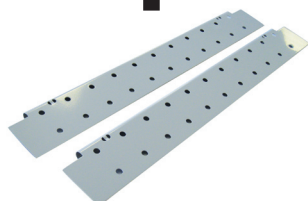

X 1 Комплект металлических надставок
соответствующей длины

артикул для заказа	для глубины ящика, мм
FRM0464	450
FRM0465	500

Стандартный ящик Alpha с двумя рейлингами

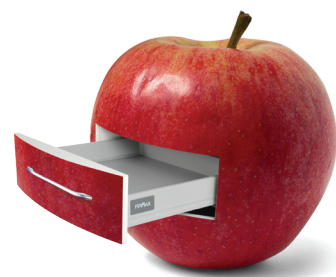

Для такой комбинации необходимо:



X 1 Комплект стандартного ящика Alpha

артикул для заказа	глубина, мм
FRM0450	450
FRM0451	500

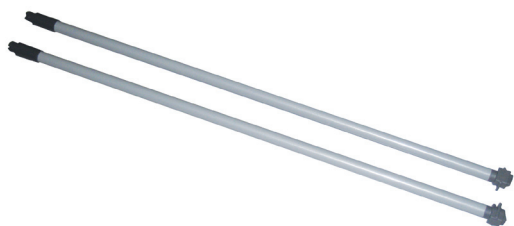

X 2 Комплект рейлингов, соответствующей длины

артикул для заказа	для глубины ящика, мм
FRM0461	450
FRM0462	500



X 1 Комплект задних креплений для двух рейлингов

артикул для заказа
FRM0456

Последовательность сборки, монтажа и демонтажа ящика Alpha

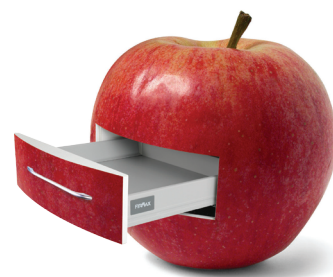

1. Прикрепите крепления к задней стенке при помощи саморезов

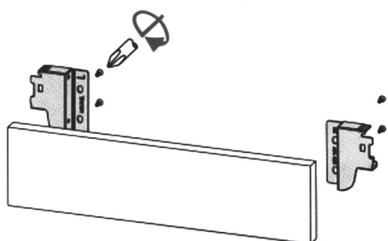

2. Соедините боковины ящика с задней стенкой

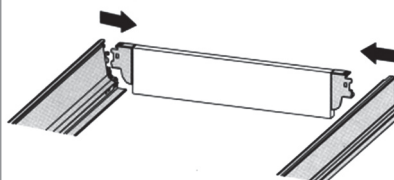

3. Вставьте дно ящика

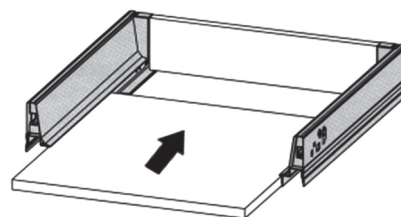

4. Закрепите дно ящика саморезами

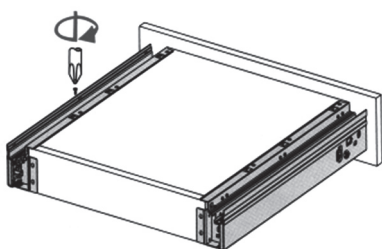

5. Соедините фасад со стенками ящика, предварительно закрепив на нем крепления

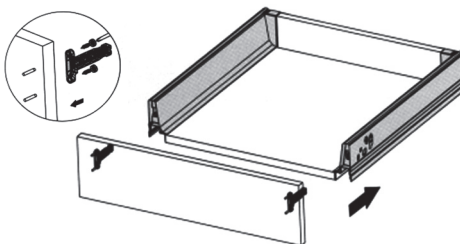

6. Вставьте ящик в шкаф до полной фиксации на направляющих

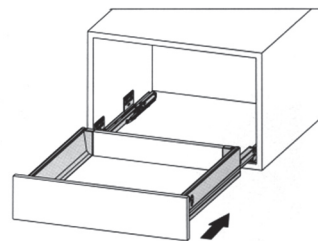

7. Отрегулируйте фасад ящика и установите заглушку

Горизонтальная регулировка

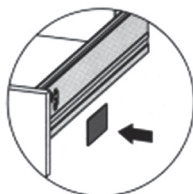
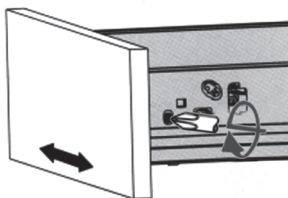

Вертикальная регулировка

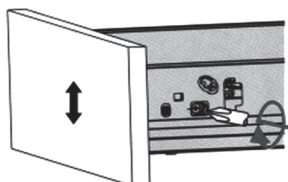

Демонтаж:

Снимите заглушки

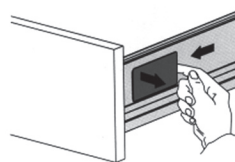

Демонтаж фасада

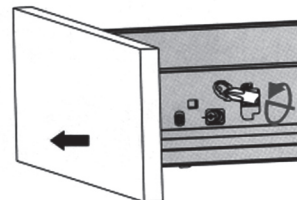

Демонтаж ящика с направляющих

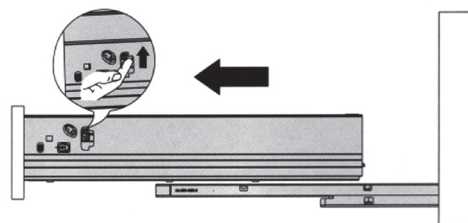

Установочные размеры и схемы присадок для ящика Alpha



Схема присадки направляющих:



Расчет минимальной глубины корпуса

$$LT = NL + 3$$

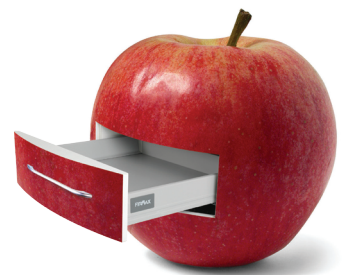
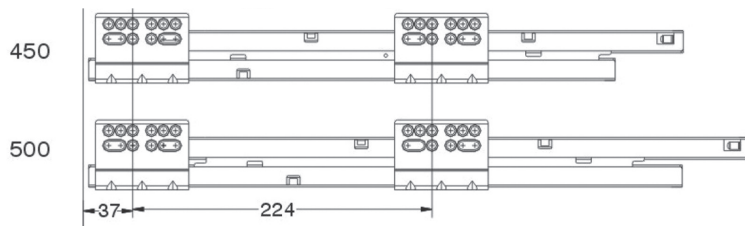
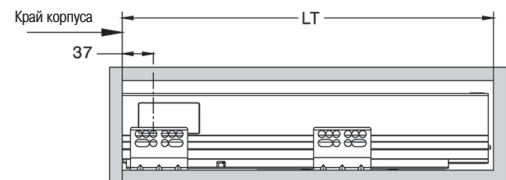

LT - минимальная глубина корпуса для установки ящика

NL - длина ящика

Стандартный ящик Alpha



Установочные размеры ящика

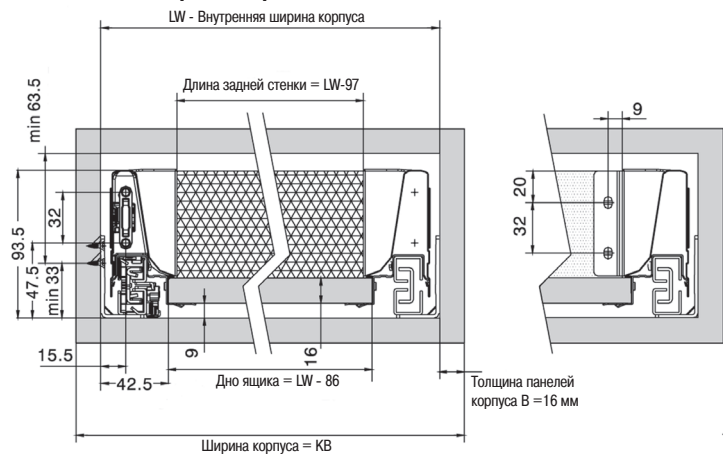

Размеры для изготовления задней стенки и дна стандартного ящика:



Схема присадки фасада стандартного ящика:



Установочные размеры и схемы присадок для ящика Alpha

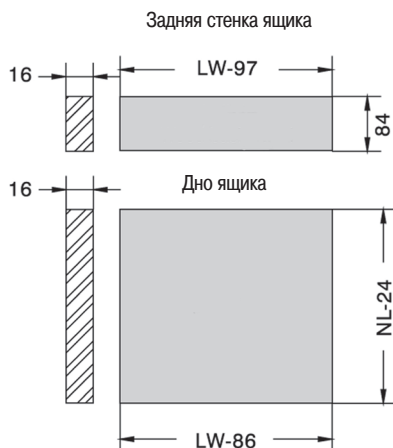
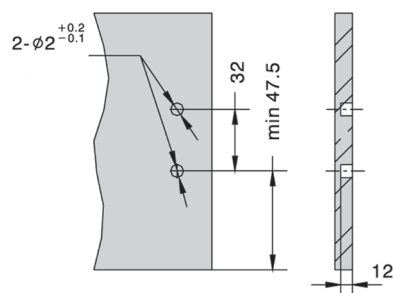
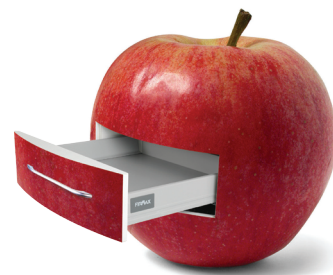

Ящик Alpha с 1-им комплектом реллингов



Установочные размеры ящика

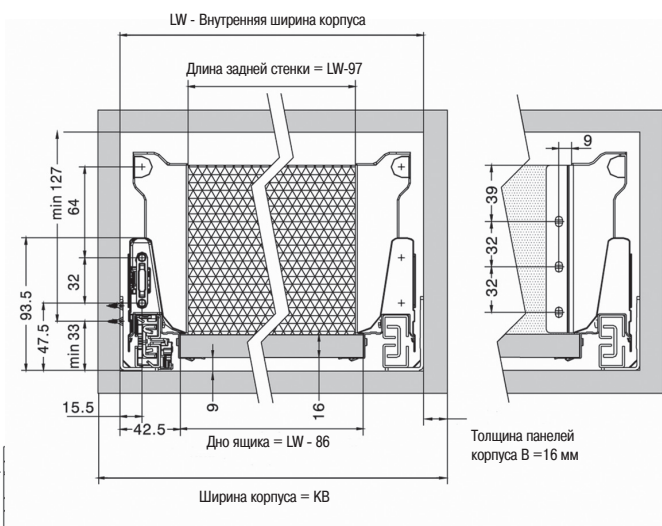

Размеры для изготовления и присадки задней стенки, дна ящика и фасада с 1-им комплектом реллингов:

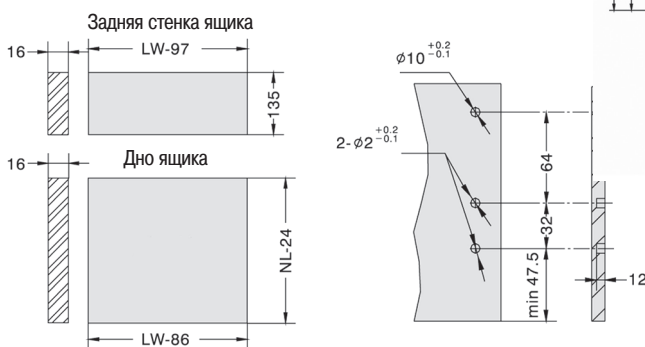

Ящик Alpha с 2-мя комплектом реллингов



Установочные размеры ящика

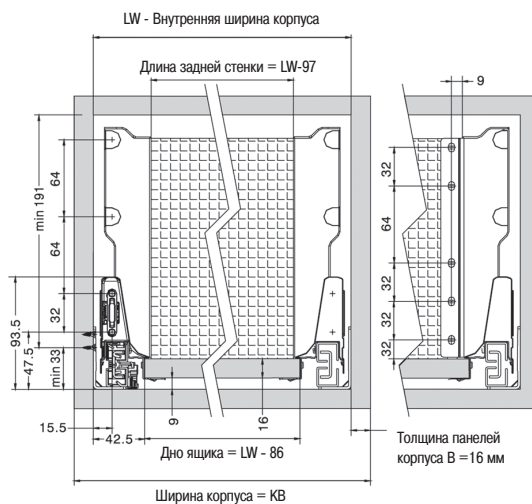

Размеры для изготовления и присадки задней стенки, дна ящика и фасада с 2-мя комплектами реллингов:

